

PÖNTTÖKAIVO 9080, VAAKA

Pönttökaivoja käytetään mm. pesuhuoneissa, elintarviketeollisuudessa ja valmistuskeittiöissä patojen edessä.

Kotimainen ruostumattomasta teräksestä valmistettu sivulähtöinen pönttökaivo, on varustettu rei'itetyllä RST-sihtikannella ja irrotettavalla n. 9 litran vetoisella RST-sakka-astialla. Vesilukossa on kaivon puhdistusta helpottava kumitulppa

Kaivot varustetaan lattia-pintamateriaalien mukaan muovimatolle, keraamiselle laatalle tai massalattialle sopivin sovittein.

Pönttökaivon asennusta suunniteltaessa on otettava huomioon, ettei kaivon yläpuolelle jää esim. sen sisällä olevan ison sakka-astian ylös nostoa estäviä kalusterakenteita.

Kaivoon voidaan hitsata sivuliitos, joko kaivon kylkeen tai sakka-astian kautta. Pönttökaivo on mahdollista liittää tehtaalla Kavikan lattia-altaaseen.

Tilauksesta kaivoa valmistetaan myös haponkestävällä teräksellä. (HST)



Kuvassa pönttökaivo 9080/1

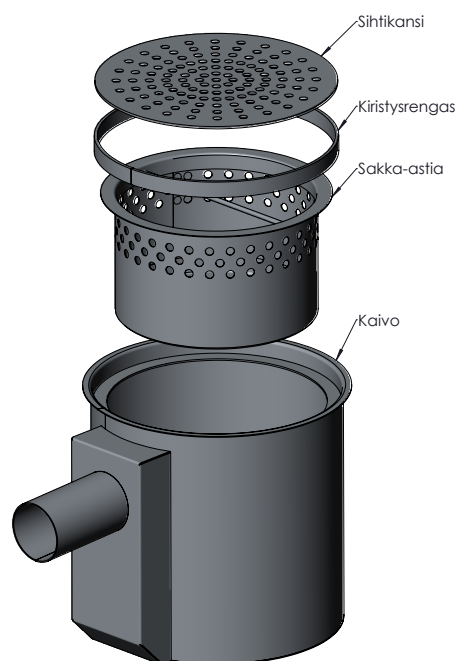

TEKNISET TIEDOT

Mallit	Lähtö	Lattiamateriaali	LVI-numero	Virtaama
9080/1	DN75	Matto	3305150	2,85 l/s
9080/3X	DN75	Laatta	3305151	2,85 l/s
9080/4	DN75	Massa	3305152	2,85 l/s

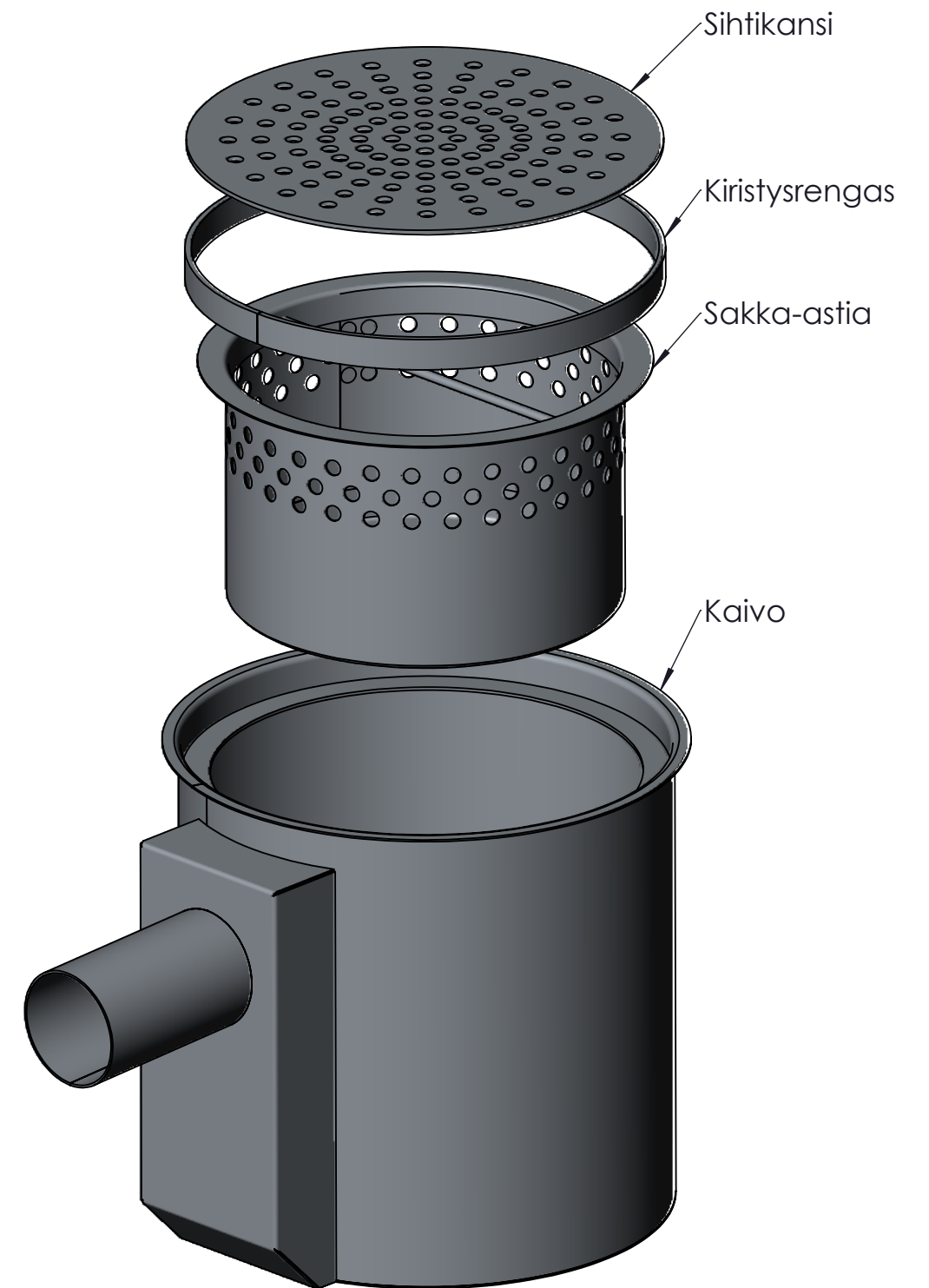
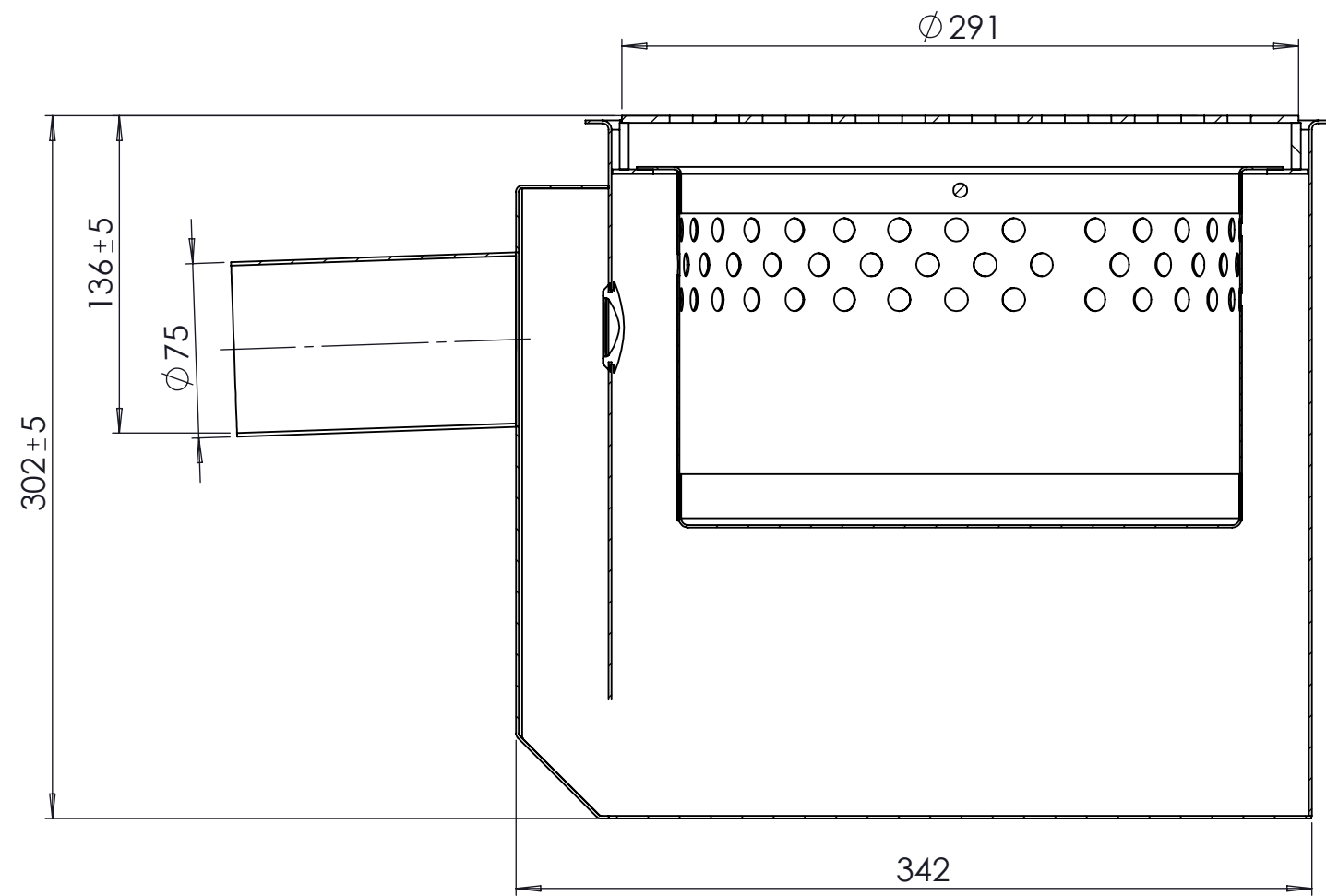

Mittakaava / Scale
A3 / 1:3

Kavika

www.kavika.fi

9080/1 Muovimatolle

Lvi-numero 3305150

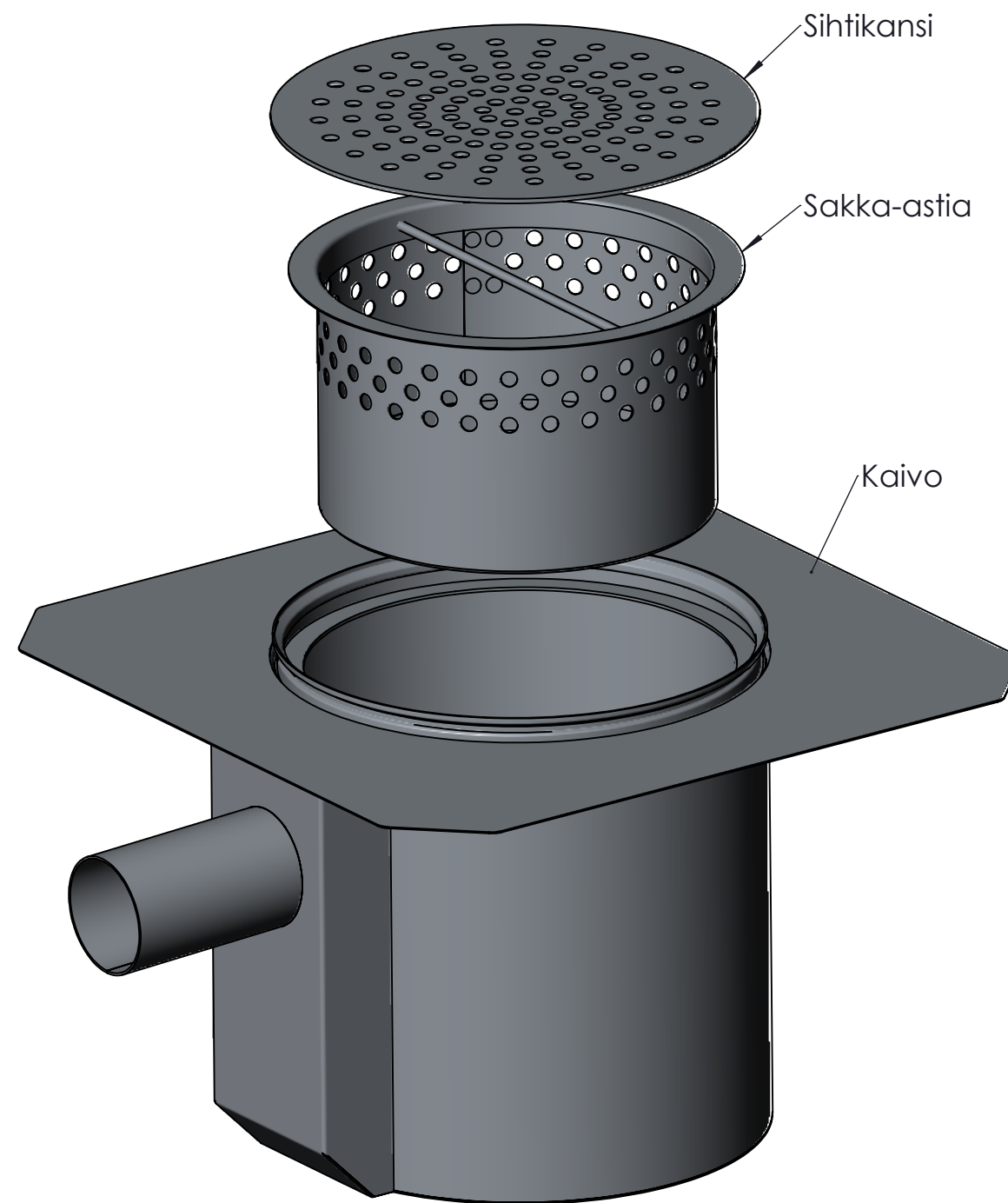
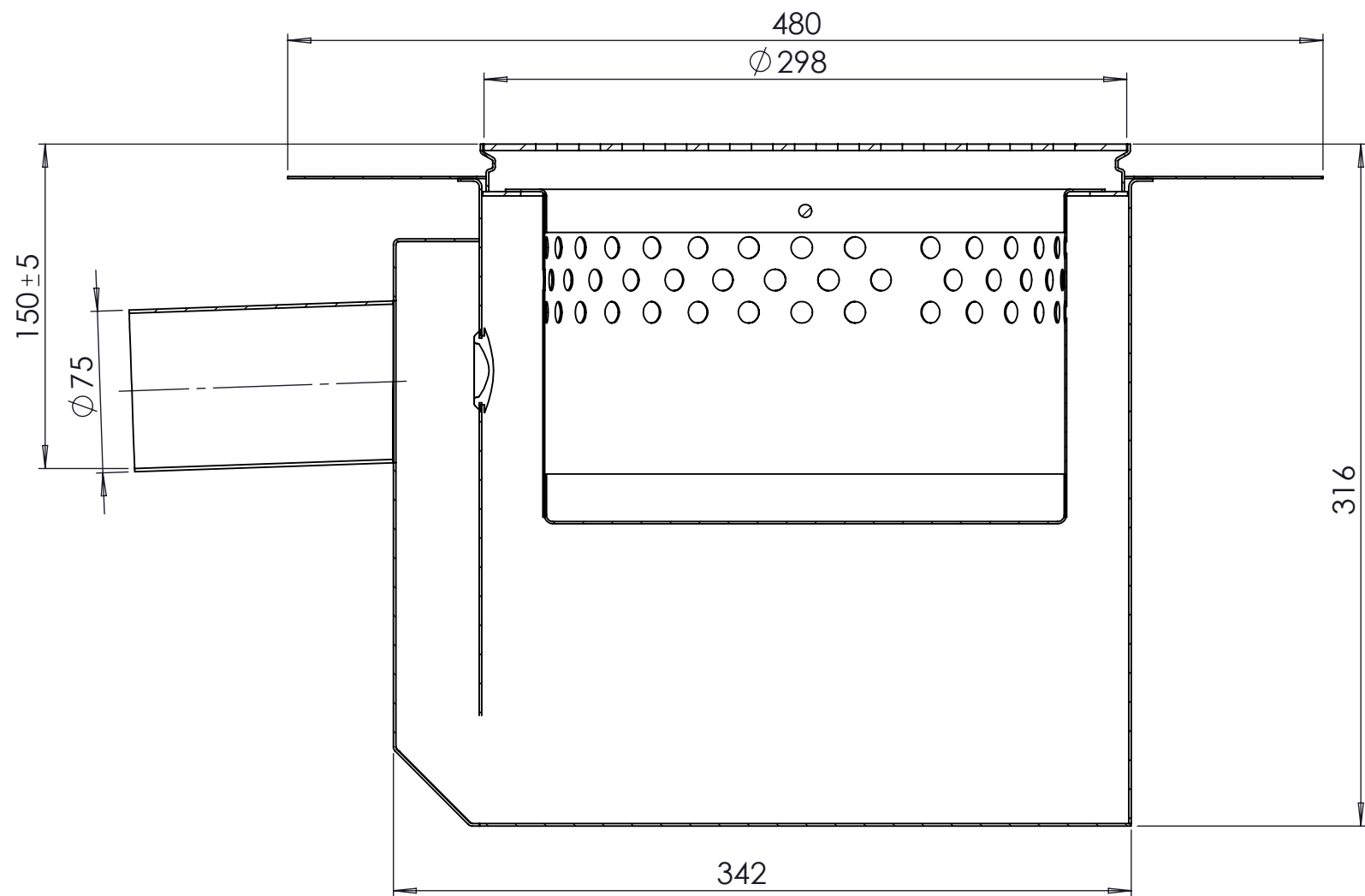

Mittakaava / Scale
A3 / 1:3

Kavika

www.kavika.fi

9080/3X Laattalattialle

Lvi-numero 3305151

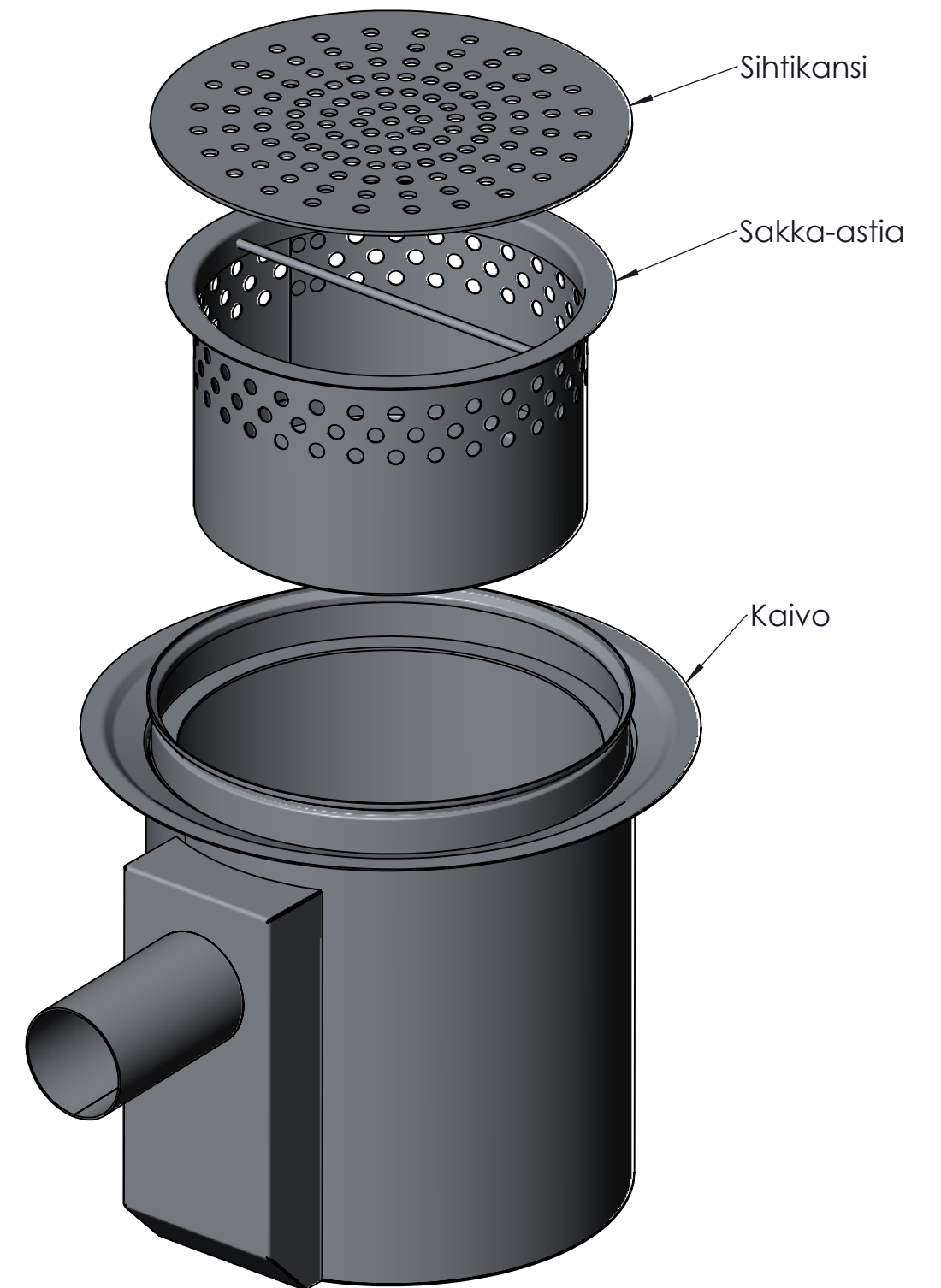
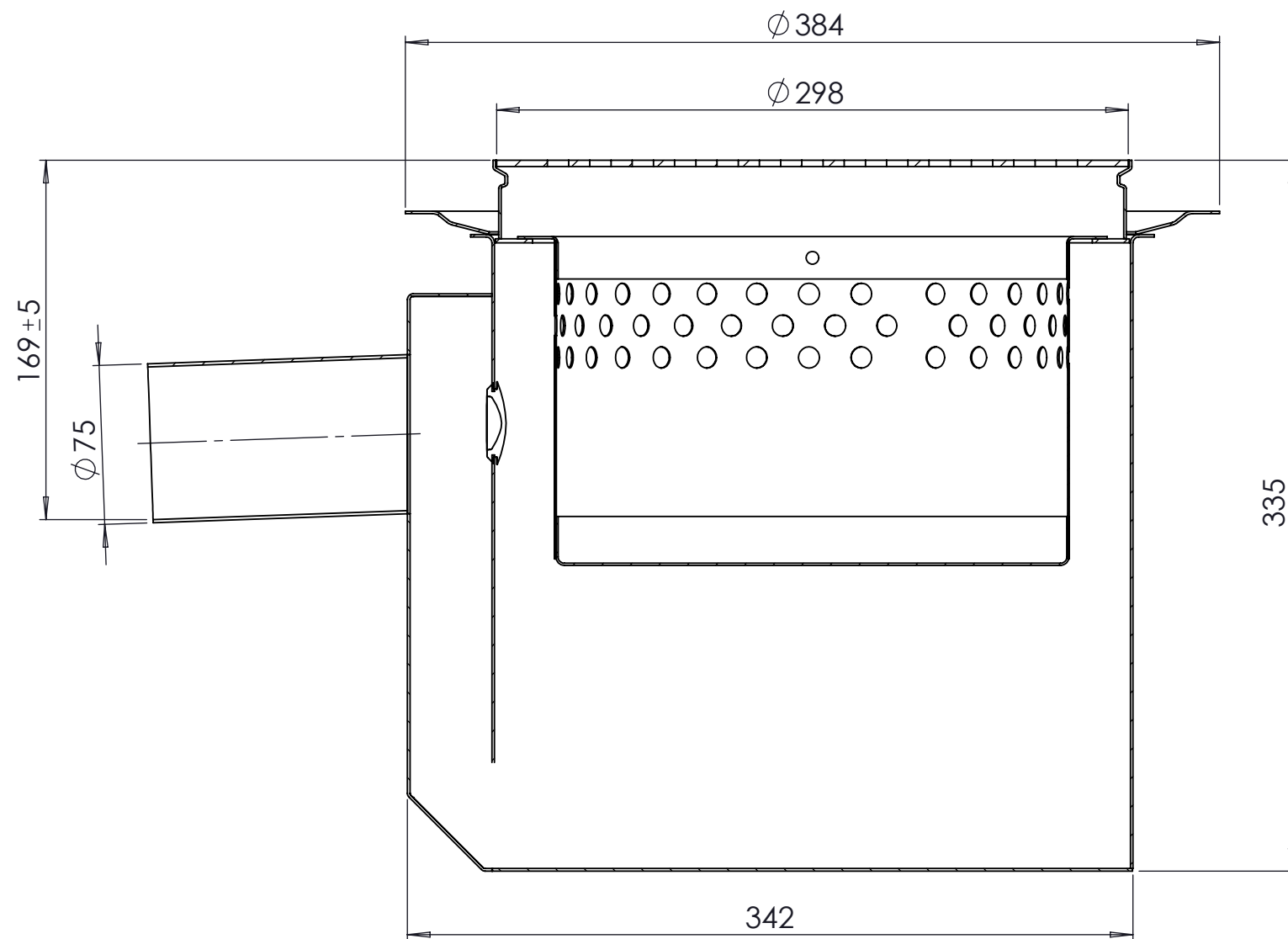

Mittakaava / Scale
A3 / 1:3

Kavika

www.kavika.fi

9080/4 Massalattialle

Lvi-numero 3305152