

PÖNTTÖKAIVO 9083, PYSTY

Pönttökaivoja käytetään mm. pesuhuoneissa, elintarviketeollisuudessa ja valmistuskeittiöissä patojen edessä.

Kotimainen ruostumattomasta teräksestä valmistettu sivulähtöinen pönttökaivo, joka on varustettu rei'itetyllä RST-sihtikannella ja irrotettavalla n. 6 litran vetoisella RST-sakka-astialla. Vesilukossa on irroitettava hajulukkokuppi.

Kaivot varustetaan lattianpintamateriaalien mukaan muovimatolle, keraamiselle laatalle tai massalattialle sopivin sovittein.

Kaivoon voidaan hitsata sivuliitos, joko kaivon kylkeen tai sakka-astian kautta. Pönttökaivo on mahdollista liittää tehtaalla Kavikan lattia-altaaseen.

Tilauksesta kaivoa valmistetaan myös haponkestävällä teräksellä. (HST)

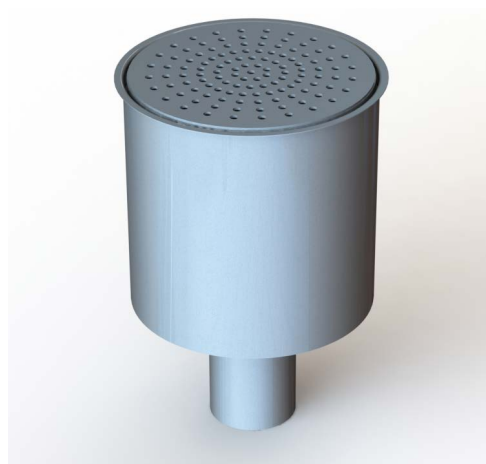

Kuvassa pönttökaivo 9083/1

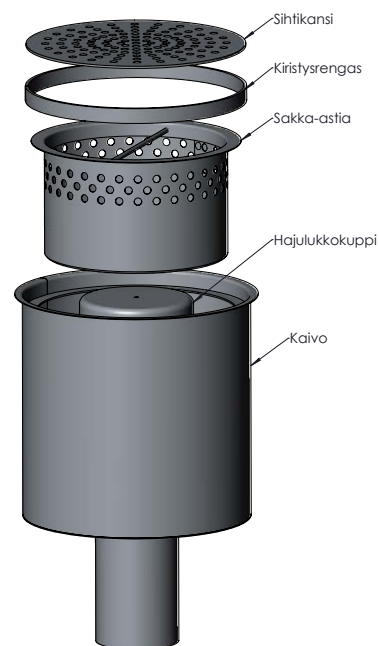

Kuvassa pönttökaivo 9083/1



TEKNISET TIEDOT

Mallit	Lähtö	Lattiamateriaali	LVI-numero	Virtaama
9083/1	DN110	Matto	3305162	3,6 l/s
9083/3X	DN110	Laatta	3305163	3,6 l/s
9083/4	DN110	Massa	3305164	3,6 l/s

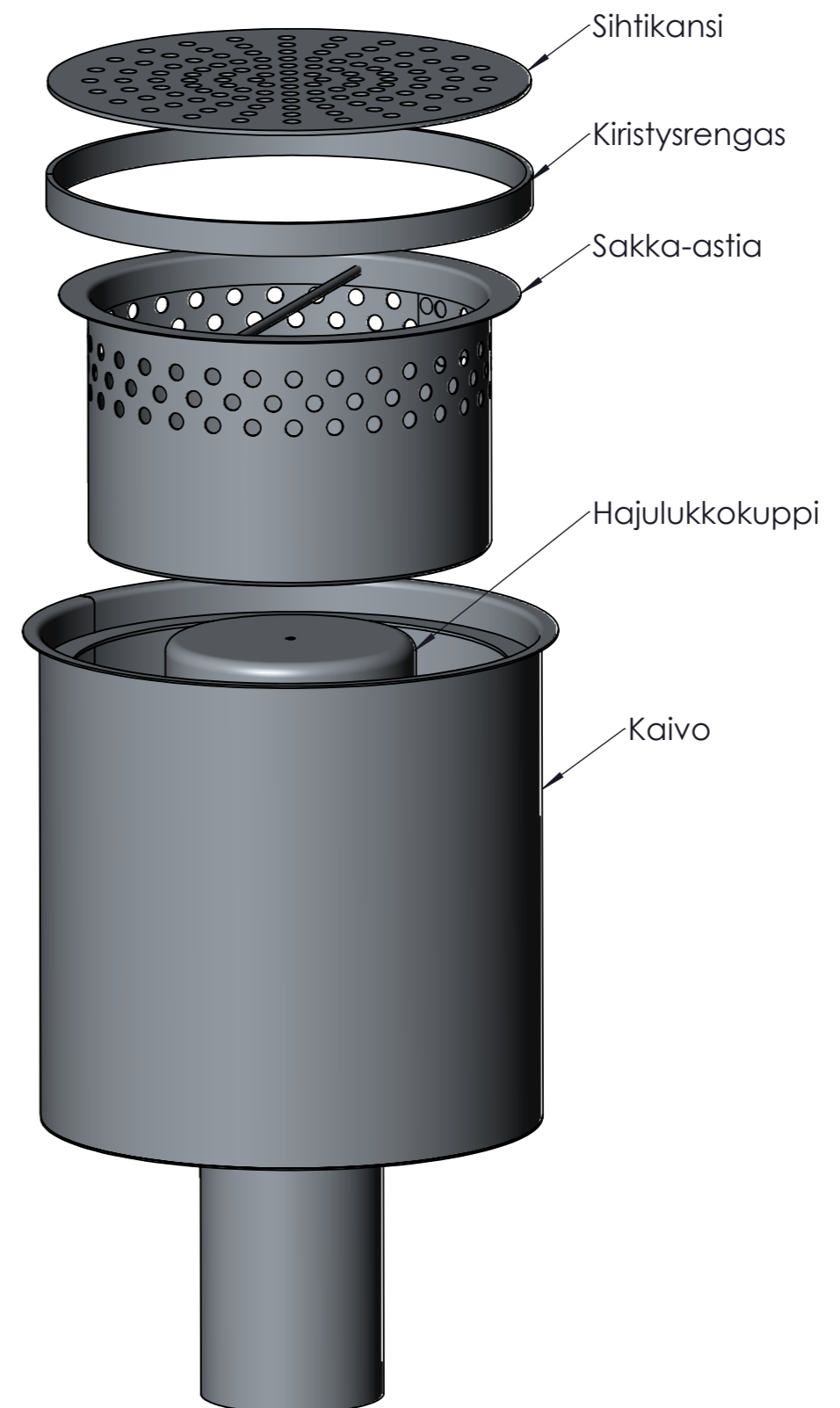
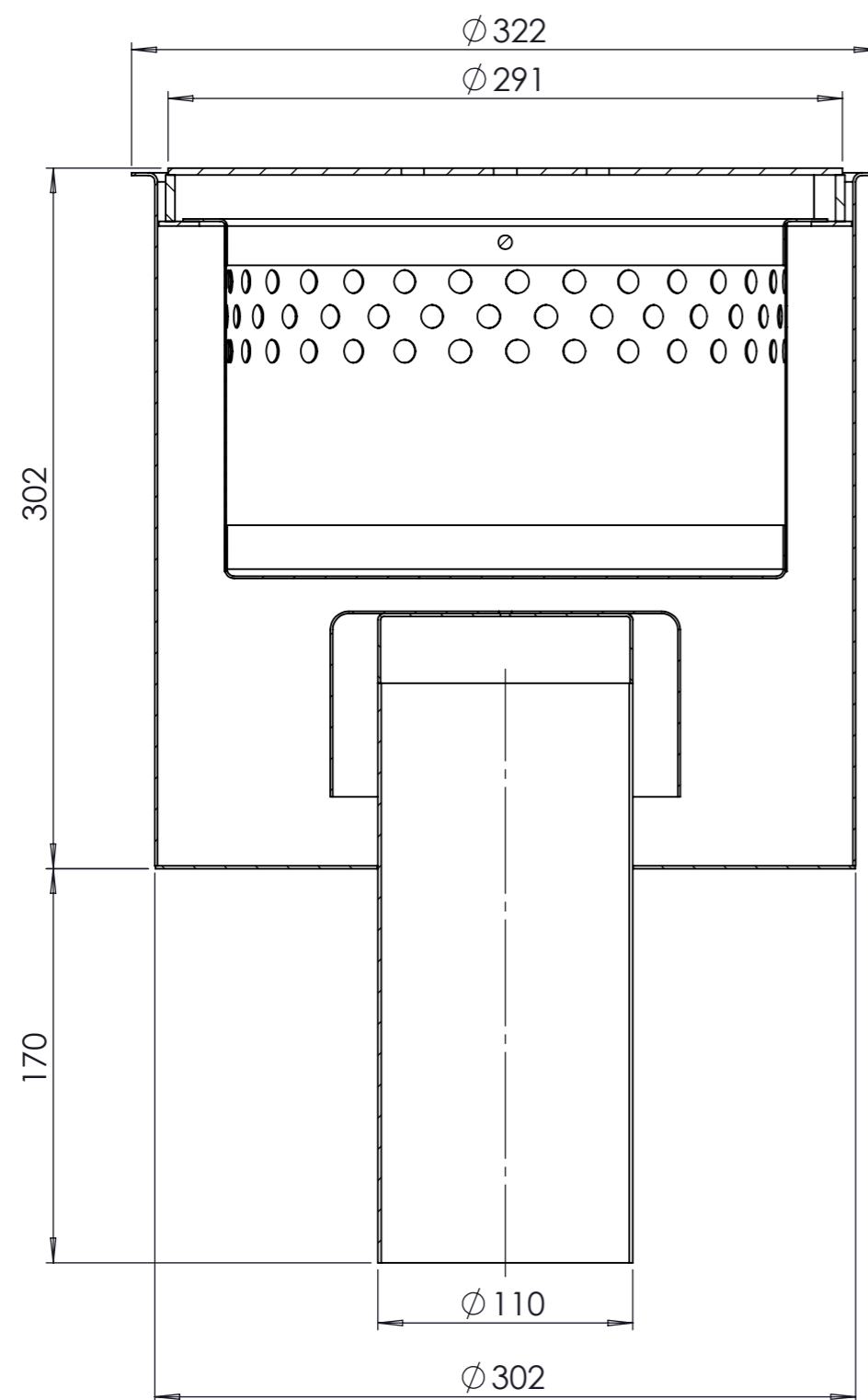

Mittakaava / Scale A3 / 1:3	
Kavika www.kavika.fi	9083/1 Muovimatolle
	Lvi-numero 3305162

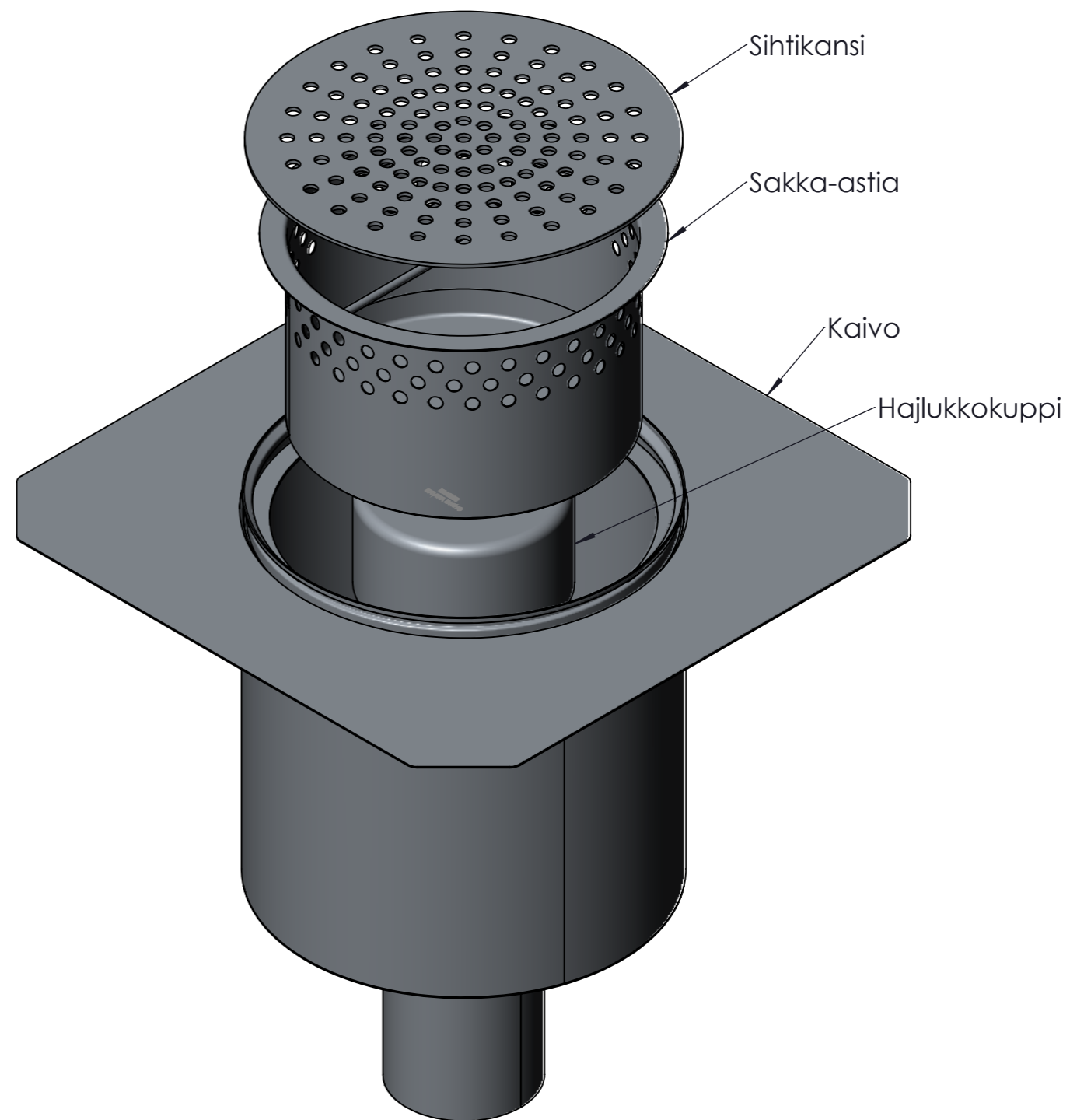
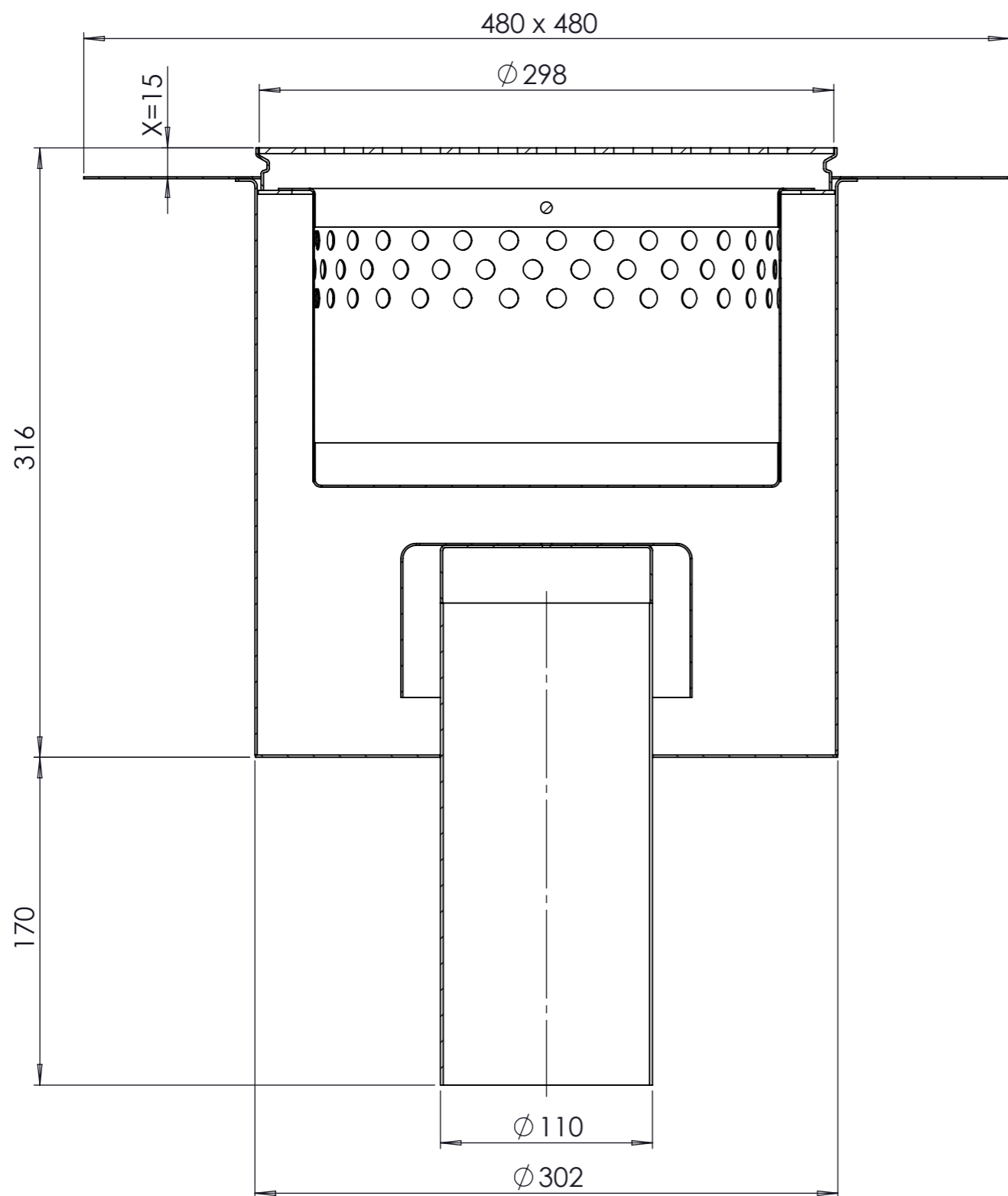

Mittakaava / Scale
A3 / 1:3

Kavika

www.kavika.fi

9083/3X Laattalattialle

Lvi-numero 3305163

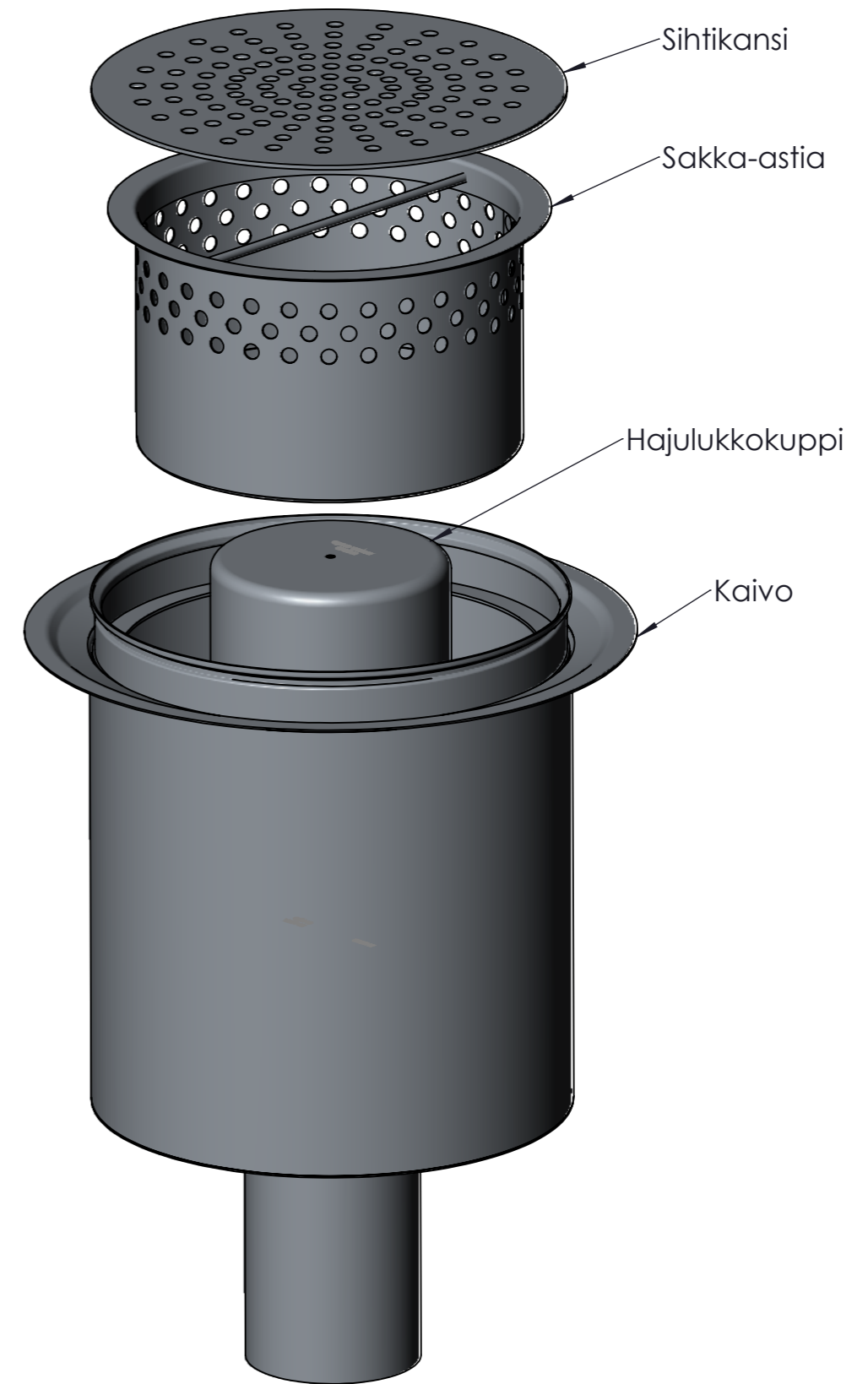
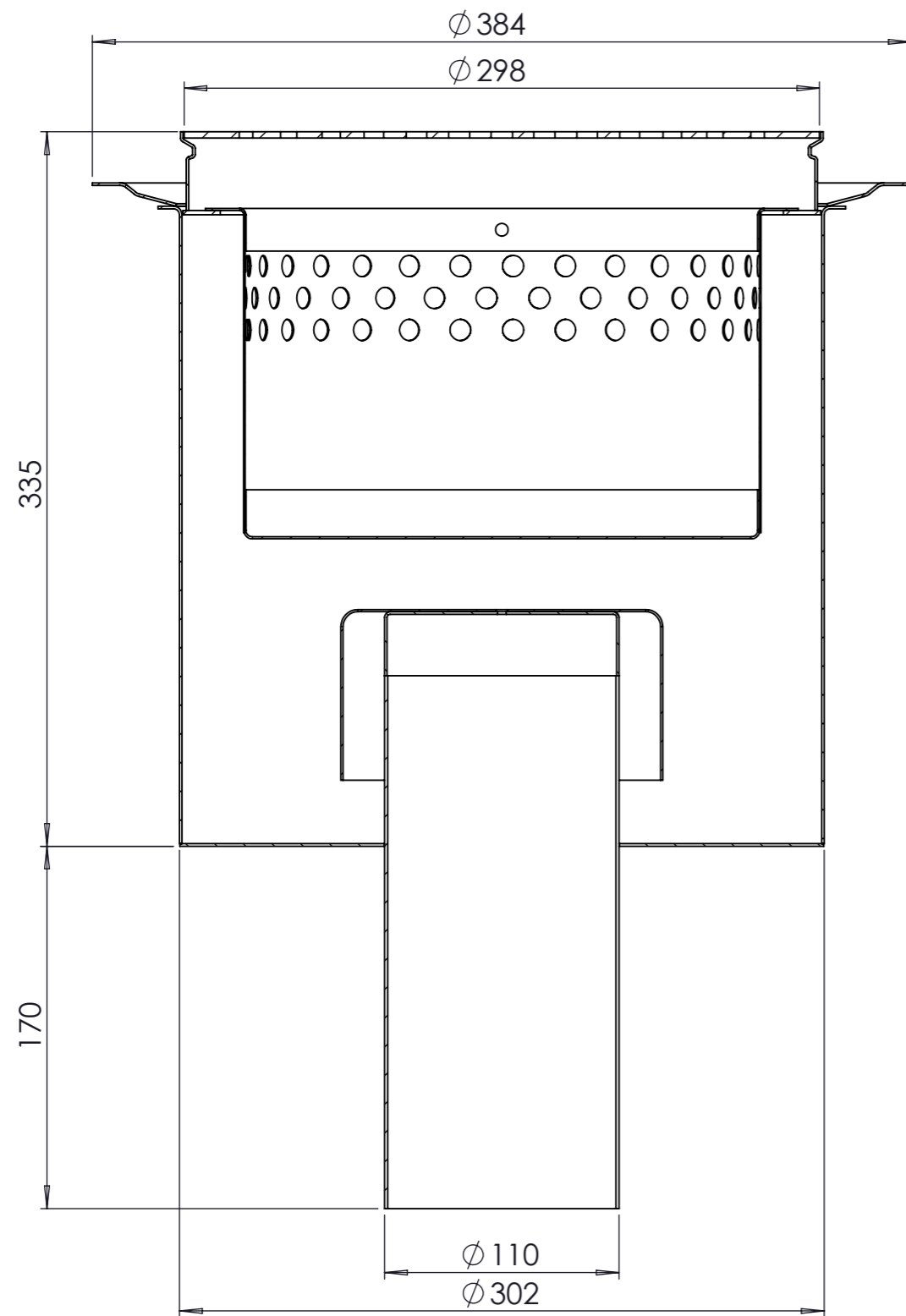

Mittakaava / Scale
A3 / 1:3

Kavika

www.kavika.fi

9083/4 Massalattialle

Lvi-numero 3305164